

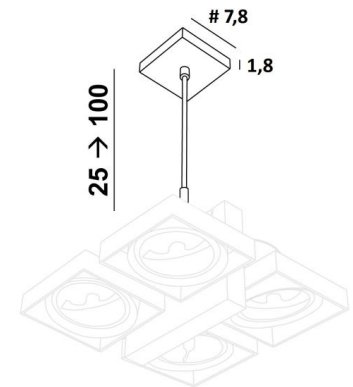

SARGAS 4 SUSPENSION



SARGAS 4 montiert auf einer SARGAS 4 SUSPENSION



Ein Hängesystem, das nur für eine **SARGAS 4** -Deckenleuchte vorgesehen ist
Es besteht aus einer Deckenbasis und einem Satz verstellbarer Rohre, mit denen **SARGAS 4** hängend angebracht werden kann, um sie von der Decke zu lösen

GESAMTABMESSUNGEN

#7,8cm H25→100cm

BASIS

#7,8 x 1,8cm

TECHNISCHE DATEN

Diese Aufhängung umfasst :

Ein Deckenbox mit Befestigungsplatte ([PDF-Plan](#))

Ein Set mit zwei teleskopischen Rohren

Höhenverstellbare beim Einbau

Auf Anfrage : ein oder beide längere Gleitrohre

VERFÜGBARE METALL-OBERFLÄCHEN UND CODES



01 - Weiss strukturiert - 5478 001

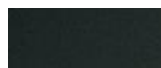

02 - Schwarz strukturiert - 5478 002



25 - Gebürstet Messing - 5478 025



28 - Leicht Bronze - 5478 028



29 - Gebürstet Bronze - 5478 029



32 - Gebürstet Chrom - 5478 032



HEIGHT
ADJUSTABLE

